



Etau d'ajustage

397-10N

397-...

SAM Outillage

10 rue Camille de Rochetaillée
42000 Saint-Etienne - France

RCS Saint-Etienne B 338 002 231 | SAS au capital de 8 189 583 €

<https://www.sam-outillage.fr/>

Photos et textes non contractuels. Ne pas jeter sur la voie publique. Document généré le 2024-04-27 11:49:21





DESCRIPTION

Etau d'ajustage

Mors interchangeable Acier forgé, trempé par induction et réctifié. Mâchoires monoblocs, grand plan de travail à enclume Présentation laquée.

DONNÉES SPÉCIFIQUES

SAM Outillage

10 rue Camille de Rochetaillée
42000 Saint-Etienne - France

RCS Saint-Etienne B 338 002 231 | SAS au capital de 8 189 583 €

<https://www.sam-outillage.fr/>

Photos et textes non contractuels. Ne pas jeter sur la voie publique. Document généré le 2024-04-27 11:49:21



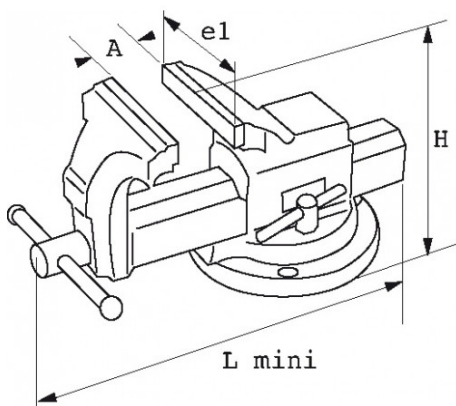

Désignation	ETAU D'AJUSTAGE
Référence commerciale	397-10N
L (mm)	310
Poids (kg)	7
H (mm)	130
e1 (mm)	100
A maxi mm	130
Garantie	O

Garantie appliquée

O | Garantie SAM OUTIL

Garantie sans limitation de durée, sur les outils utilisés dans des conditions normales.

[>> En savoir plus](#)

SAM Outillage

10 rue Camille de Rochetaillée
42000 Saint-Etienne - France

RCS Saint-Etienne B 338 002 231 | SAS au capital de 8 189 583 €

<https://www.sam-outillage.fr/>

Photos et textes non contractuels. Ne pas jeter sur la voie publique. Document généré le 2024-04-27 11:49:21

